

## 復元ドライヤーHome (※2016年発売～2019年製造終了)

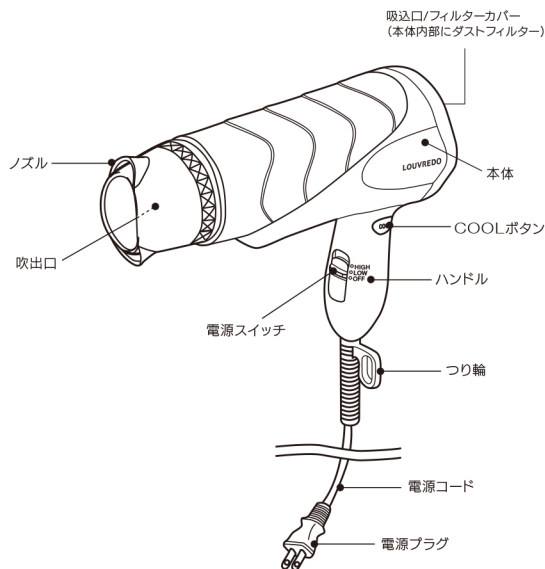

## 定格・仕様

型名	LJ-365
電源	AC100V 50/60Hz
消費電力	750W(HIGH 時)
温風温度	HIGH : 約80°C* LOW : 約65°C*
安全装置	温度過昇防止装置(サーモスタット・温度ヒューズ)
電源コード有効長	3m
外形寸法	幅228×奥行101×高さ183mm
本体重量	約715g
付属品	交換用ダストフィルター(2枚)

※付属品は消耗品のため、修理対象外です。

\*室温30°Cのとき

## 故障かな?と思ったら

故障かな?と思われたときは、まず以下の内容をご確認いただき、処理を行ってください。それでも改善しない場合は、お買い上げの販売店またはお客様相談窓口へご相談ください。

症状/点検項目	考えられる原因	処理方法
温風状態で使用時にたびたび冷風になる。	吸込口(本体網目フィルター、ダストフィルター)や吹出口にゴミが付着している。	電源スイッチを「OFF」にし、電源プラグを抜いてからゴミを取り除いてください。ゴミ等の遮へい物を取り除けば再度正常に使用できます。遮へい物がない場合には、製品の故障が考えられますので修理をご依頼ください。
本体や温風が異常に熱い。	手や髪の毛などで吸込口や吹出口をふさいでいる。	吸込口や吹出口はふさがないように使用してください。
プラグが異常に熱い。	コンセントの差し込みがゆるい。	ゆるくないコンセントを使用してください。
吹出口の中で火花が発生する。	吸込口(本体網目フィルター、ダストフィルター)や吹出口にゴミが付着している。	電源スイッチを「OFF」にし、電源プラグを抜いてからゴミを取り除いてください。ゴミ等の遮へい物を取り除けば再度正常に使用できます。遮へい物がない場合には、製品の故障が考えられますので修理をご依頼ください。
	手や髪の毛などで吸込口や吹出口をふさいでいる。	吸込口や吹出口はふさがないように使用してください。
	電極の汚れによる異常放電です。	ただちにご使用を中止してください。
風が出ない。	電源コードが断線している。電源コードが断線しかけている。	ただちにご使用を中止してください。
風が出たり出なかったりする。		
電源コードの一部が異常に熱い。		
電源コードの一部が異常に変色している。	—	
使用中に異常な音がしたり、本体内部が真っ赤になる。		

## 安全上のご注意



お使いになるご本人や周囲の人々への危害・物的損害を未然に防止するため、この「安全上のご注意」をよくお読みいただき、正しくお使いください。













### 表示の分類













本書では、必ずお守りいただく事項を以下のように分類しています。

 <b>警告</b>	人が死亡したり重大な危害を受ける可能性がある内容を示します。	 <b>注意</b>	人が負傷したり、物が破損する可能性がある内容を示します。
--	--------------------------------	---	------------------------------

### 図記号の意味

 気をつけていただく必要がある内容を示します。	 してはいけない内容を示します。	 必ず実行しなければならない内容を示します。
---	---	---

 <b>警告</b>	
	分解・修理・改造をしない。 火災・感電・けがの原因となります。修理はお買い上げの販売店またはお客様相談窓口にご相談ください。
	定格15A以上のコンセントを単独で使用する。 他の器具と併用すると分岐コンセント部が異常発熱して発火する原因になります。
	電源コードや電源プラグが傷んだり、変色したり、コンセントの差し込みがゆるい時は使用しない。 火災・発煙・感電・ショートの原因になります。
	子供だけで使わせたり、乳幼児の手の届くところで使わない。 やけど・感電・けがをする原因になります。
	電源コードを傷つけたり、無理に曲げたり、引っ張ったり、ねじったり、たばねたり、重いものを載せたり、挟み込んだり、加工したり、高温部に近づけたりしない。 電源コードが破損し、火災・発煙・やけど・感電・ショートの原因になります。
	交流100V以外では使用しない。(日本国内専用) 火災・発煙・感電の原因になります。
	引火性のもの(ガソリン・ベンジン・シンナー・スプレーなど)の近くで使用しない。 爆発や火災の原因になります。
	吸込口や吹出口をふさいだり、ヘアピンなどの異物を入れない。 火災・発煙・やけど・感電や異常加熱により発火する原因になります。
	本体を水につけたり、水をかけたり、水洗いしない。また、濡れた手で使用しない。 感電・ショートの原因になります。
	使用後は必ず電源スイッチを切り、電源プラグをコンセントから抜く。 火災・発煙・感電・ショートの原因になります。
	浴室内や湿気が多い場所で使用・保管しない。 また、水のかかりやすい所(洗面台の上)などに置かない。 絶縁劣化により火災・発煙・感電・ショートの原因になります。

 <b>注意</b>	
	電源プラグを抜くときは、電源コードを持たずに必ず先端の電源プラグを持って引き抜く。 感電やショートして発火するおそれがあります。
	乾燥中、髪が吸込口に吸い込まれないように注意する。 発煙・やけど・けが・故障のおそれがあります。
	使用時以外は、電源プラグをコンセントから抜く。 やけどやけが・絶縁劣化による感電や漏電火災のおそれがあります。
	乳幼児、ペット等への使用はしない。 火災ややけど・故障のおそれがあります。
	通電したまま放置しない。 火災のおそれがあります。
	落としたり、ぶつけたりして、破損した場合は使用しない。 火災・発煙・感電・けがのおそれがあります。
	運転中、吸込口・吹出口を毛髪や手などでふさがない。 吸込口・吹出口がふさがっていると、温風運転中冷風になったり、火花が見えたり故障のおそれがあります。
	使用中や使用前後のノズルは高温になっているので触れない。 やけどをするおそれがあります。
	コードを本体に巻き付けない。 コードに負荷がかかり断線し、やけどや感電・ショートのおそれがあります。
	吸込口が破損したまま使用しない。 やけどやけがのおそれがあります。
	電源コードは使い方によって断線します。風が出たり出なかったりする場合は、使用を中止する。 火災・発煙・やけど・感電・ショートのおそれがあります。

## 取扱上のご注意

- 本体の汚れは、水で薄めた中性洗剤を布にふくませ、かたくしぼってから拭き取ってください。シンナーやベンジンなど使用するとプラスチック部分を傷めるとともに、火災や感電のおそれがありますので絶対におやめください。
- お子様の手が届かない場所で使用・保管してください。事故やけがのおそれがあります。
- パーマ液等の薬品がふれるとプラスチック部分を傷めるとともに、事故やけがのおそれがありますのでご注意ください。